



23 ch. Boom Lane, Unit/Unité E
 Industrial Park/Parc industriel
 Atholville, New/Novveau-Brunswick
 Canada, E3N 4E8
 Tel/tél. : 1-888-212-1411/Fax/télééc. : 1-888-789-0987
 www.kangoroo.com

Colors / Couleurs

Post / Poteaux: Blue / Bleu
 Accent Color / Couleur complémentaire:
 Yellow / Jaune
 1 Color panel / Panneaux 1 couleur: NA
 2 colors panel / Panneaux 2 couleurs : NA
 Slide / Glissoire: Spring Green / Vert printanier
 Plastic Climbers / Grimpeur Plastique: NA
 Cable / Cable: NA
 Roof / Toit : NA

GALVINIZED STEEL

STEEL ALLIED "FLOW-COAT"
 PRE-GALVANISED
 STEEL COVERED WITH A
 POLYESTER POWDER PAINT,
ACIER GALVANISÉ
 ACIER PRÉ-GALVANISÉ "ALLIED
 FLOW-COAT"
 COUVERT D'UNE PEINTURE DE
 POUDRE DE POLYESTER.

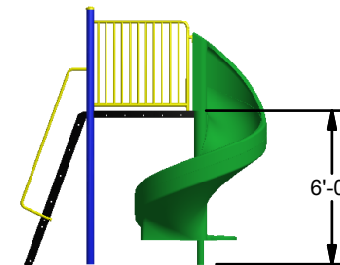
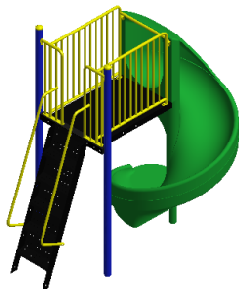
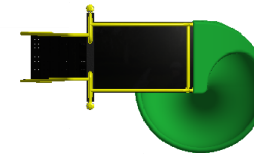
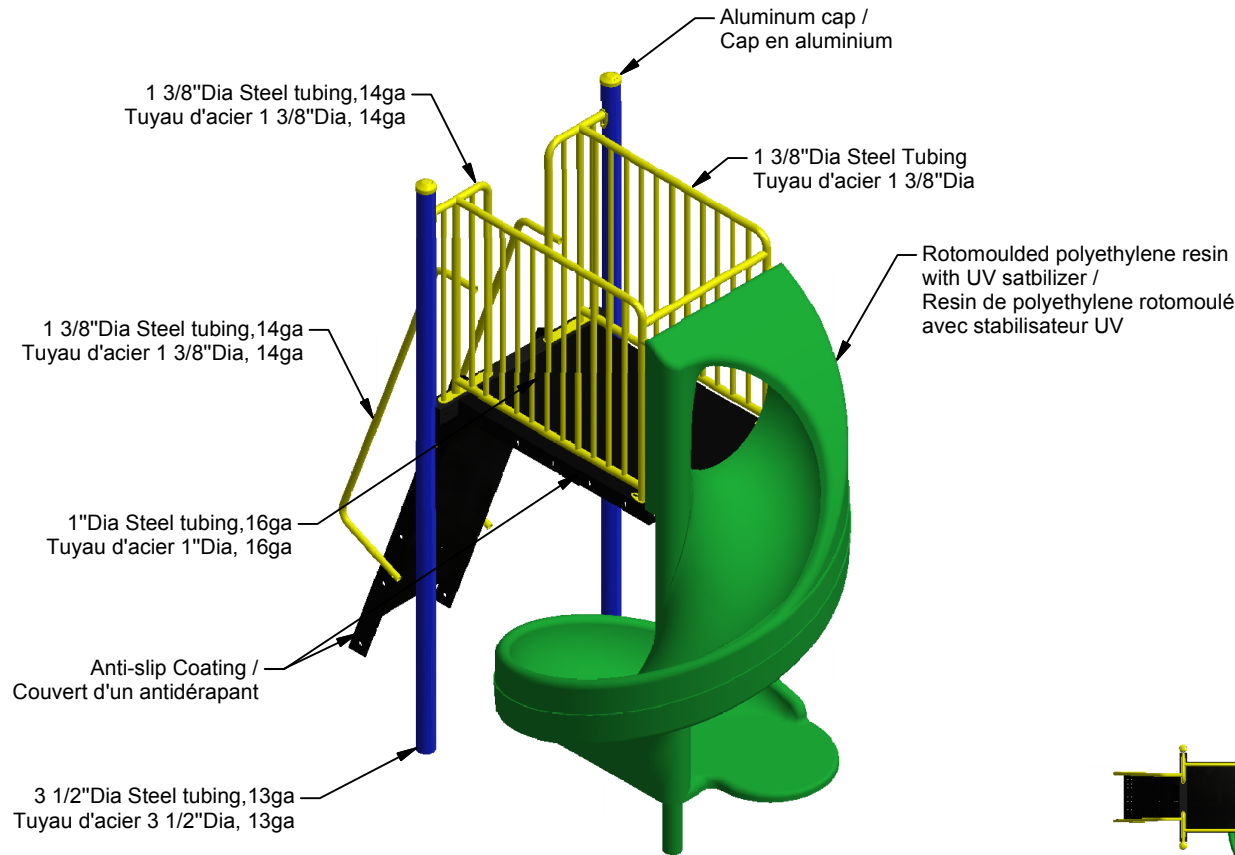

St-203A	Min. Protective Surface Required / Surface de protection min. requise : 6.6 m (21'-8") x 5.4 m (17'-9")	Equipment Dimensions / Dimensions de l'équipement : 3.0 m (9'-8") x 1.8 m (5'-9")	Approval date: 08/07/2015 Rev: 00 Initial: TLG
CAN/CSA-Z614-xx xx: Last Edition Published/ Dernière édition publiée	Recommended Ages / Âges recommandés : 18 months to 12 years old / 18 mois à 12 ans	Capacity / Peut accueillir : up to 5 children / Jusqu'à 5 enfants	



23 ch. Boom Lane, Unit/Unité E, Industrial Park/Parc industriel
 Atholville, New/Nouveau-Brunswick
 Canada, E3N 4E8
 Tél/tél. : 1-888-212-1411 - Fax/télé. : 1-888-789-0987
 contact@kangoroo.com / www.kangoroo.com

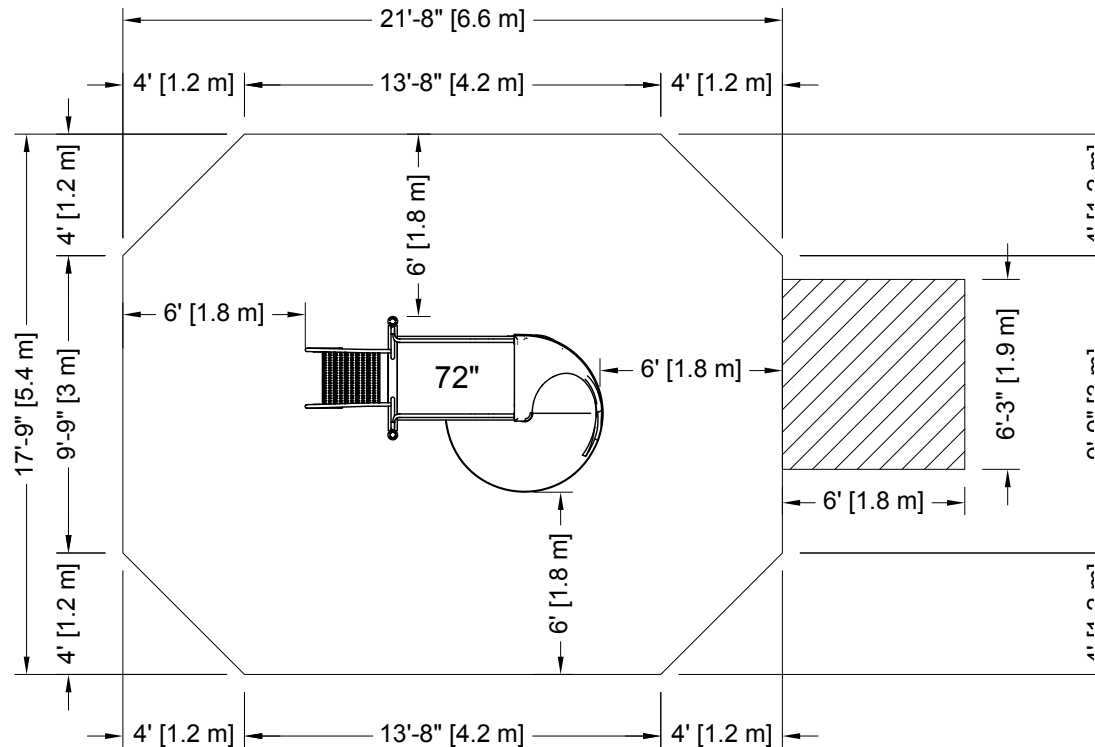

PLATFORM HEIGHTS
 HAUTEURS DE PLATEFORME

12" = 305MM	60" = 1524MM
24" = 609MM	72" = 1829MM
36" = 915MM	84" = 2134MM
48" = 1219MM	96" = 2438MM



ZONE DE PROTECTION:

Chaque équipement doit avoir une zone de protection constituée d'une surface sans obstacle qui se prolonge dans toutes les directions à partir du périmètre de l'équipement. Cette zone doit contenir un revêtement de surface (gravillon, sable, etc...) avec une capacité d'amortissement selon les normes CSA-Z614. Sauf avis contraire.

Zone de protection minimum requise:

6.6 m (21'-8")
 x
 5.4 m (17'-9")

- Aire : 32.87 m ca. (353.81 pi. ca.)
- Périmètre : 21.35 m (70'-0")

PROTECTIVE SURFACING ZONE :

Each equipment shall have a protective surfacing zone that consist of obstacle-free surfacing surrounding the equipment. This zone shall contain shock absorbing material (pea gravel, sand, etc...) that comply with CSA-Z614. Unless noted otherwise.

Minimum Protective Surfacing Zone required:

6.6 m (21'-8")
 x
 5.4 m (17'-9")

- Surface: 32.87 sq. m (353.81 sq. ft.)
- Perimeter: 21.35 m (70'-0")

MÉTHODES D'INSTALLATION

1

DANS LE BÉTON:

- Quantité de Sonotube de 12" Ø x 12" : 1

Béton :
 - 0.16 m. cu.
 (0.2 vge cu.)



1

CONCRETE:

- Quantity of Sonotube of 12" Ø x 12": 1

Concrete:
 - 0.16 cu. m.
 (0.2 cu. yd.)



2

SYSTÈME AUTO-PORTANT:

Qté charpentes: 2

Béton :
 - 0 m. cu.
 (0 vge cu.)



2

FREE-STANDING SYSTEM

Frame QTY: 2

Concrete:
 - 0 cu. m.
 (0 cu. yd.)



Attention :

AIRE DE CIRCULATION LIBRE:

Aire dégagée d'obstacle qui se prolonge sur au moins 1.8m (70.87") au delà de la zone de protection. Voir dessin pour les détails.

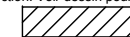

Warning:

NO-ENCROACHMENT ZONE

Obstacle-free zone extending at least 1.8m (70.87") beyond the protective surfacing zone. See drawing for details.



St-203A

Equipment Dimensions / Dimensions de l'équipement :
 3.0 m (9'-8") x 1.8 m (5'-9")

Recommended Ages / Âges recommandés :
 18 months to 12 years old
 18 mois à 12 ans

CAN/CSA-Z614-xx
 xx: Last Edition Published /
 Dernière édition publiée

Capacity / Peut accueillir :
 up to 5 children / Jusqu'à 5 enfants

Fall Height /
 Hauteur de chute:
 2.79 m (9'-2")

Approval date: 24-07-2017
 Rev: 01
 Initial: TLG

