

23 ch. Boom Lane, Unit/Unité E
 Industrial Park/Parc industriel
 Atholville, New/Nouveau-Brunswick
 Canada, E3N 4E8
 Tel/tél. : 1-888-212-1411/Fax/télec. : 1-888-789-0987
 go@kangaroo.com / www.kangaroo.com

Ktodd-106	Min. Protective Surface Required / Surface de protection min. requise : 11.2 m (36'-11") x 7.5 m (24'-8")	Equipment Dimensions / Dimensions de l'équipement : 7.6 m (24'-11") x 3.9 m (12'-8")	Approval date: 2011-02-14 Rev: 00 Initial: TLG
CAN/CSA-Z614-xx xx: Last Edition Published/ Dernière édition publiée	Recommended Ages / Âges recommandés : 18 months to 12 years old / 18 mois à 12 ans	Capacity / Peut accueillir : up to 25 children / Jusqu'à 25 enfants	



23 ch. Boom Lane, Unit/Unité E
 Industrial Park/Parc industriel
 Atholville, New/Nouveau-Brunswick
 Canada, E3N 4E8
 Tel/tél. : 1-888-212-1411/Fax/télec. : 1-888-789-0987
 go@kangaroo.com / www.kangaroo.com

Legend / Légende

#	Description
1	Bubble Panel / Panneau à bulle
2	Ball Turn Panel / Panneau Boulier
3	Ladder Climber / Grimpeur à palier
4	90° Curved slide 36"/ Glissoire courbée 90°, 36"
5	Triple Rail Slide 36"/ Glissoire double 36"
6	Car Panel / Panneau auto
7	Tunnel / Tunnel
8	Pyramid Roof / Toit pyramide
9	Bow / Coque avant

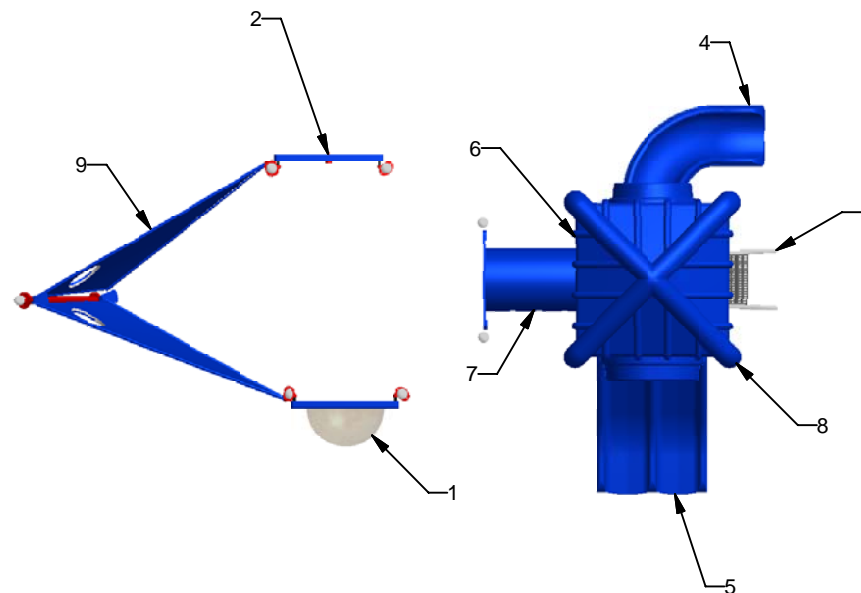
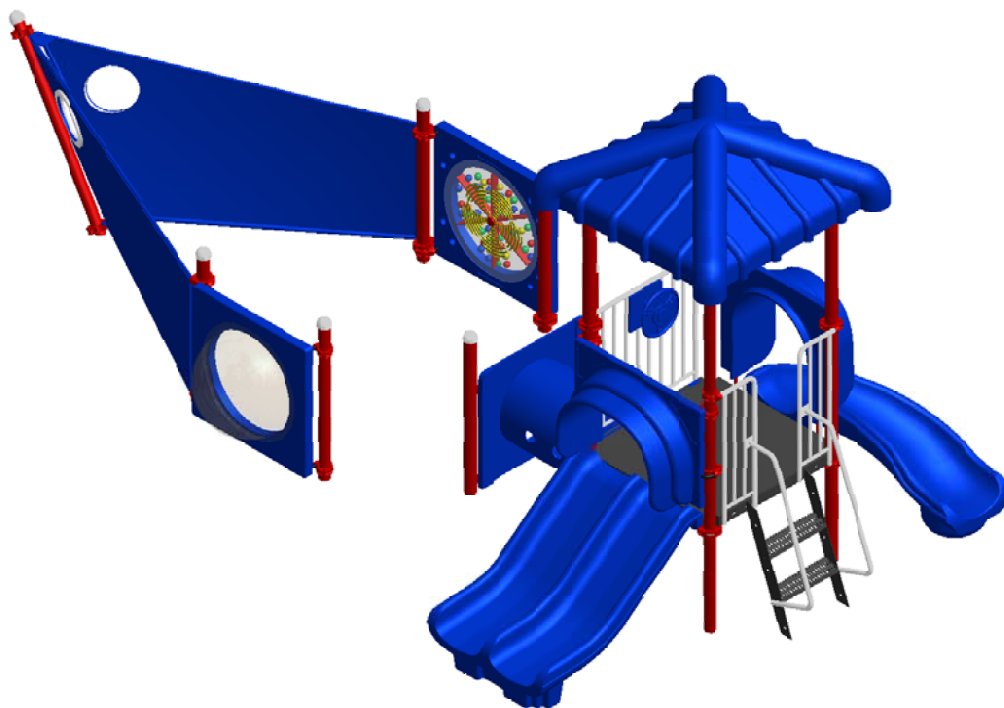

Ktodd-106

Min. Protective Surface Required / Surface de protection min. requise :
 11.2 m (36'-11") x 7.5 m (24'-8")

Equipment Dimensions / Dimensions de l'équipement :
 7.6 m (24'-11") x 3.9 m (12'-8")

Approval date: 2011-02-14

Rev: 00

Initial: TLG

CAN/CSA-Z614-xx
 xx: Last Edition Published/
 Dernière édition publiée

Recommended Ages / Âges recommandés :
 18 months to 12 years old / 18 mois à 12 ans

Capacity / Peut accueillir :
 up to 25 children / Jusqu'à 25 enfants



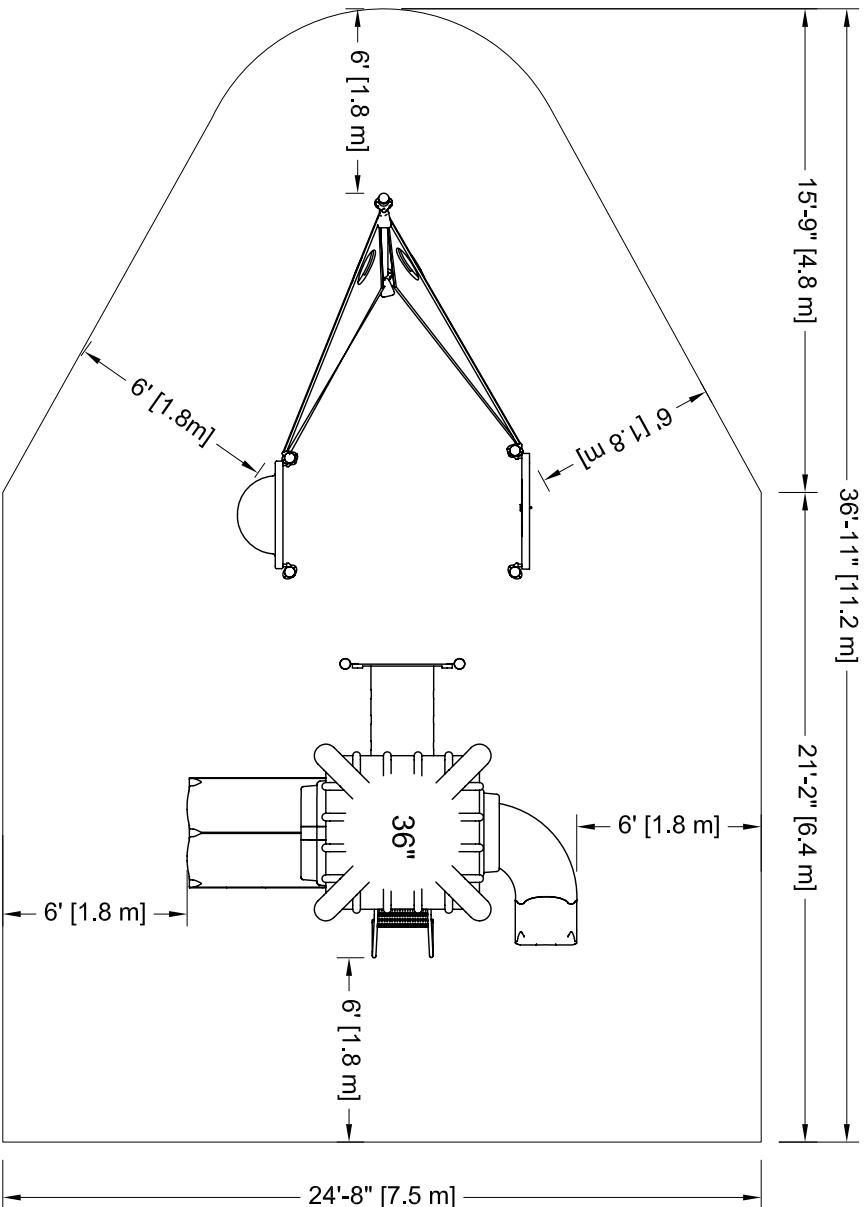

PLATFORM HEIGHTS
HAUTEURS DE PLATEFORME
12" = 305MM 60" = 1524MM
24" = 609MM 72" = 1829MM
36" = 915MM 84" = 2134MM
48" = 1219MM 96" = 2438MM

Ktodd-106

CAN/CSA-Z614-xx
xx: Last Edition Published /
Dernière édition publiée

Min. Protective Surfacing Zone Required / Zone de protection min. requise :
11.2 m (36'-11") x 7.5 m (24'-8")

Recommended Ages / Âges recommandés :
18 months to 5 years old / 18 mois à 5 ans

Equipment Dimensions / Dimensions de l'équipement :
7.6 m (24'-11") x 3.9 m (12'-8")

Capacity / Peut accueillir :
up to 25 children / Jusqu'à 25 enfants

Légende :

Zone de protection minimum



Aire de circulation libre



Autre



Zone de protection minimum requise:

- Aire : 70.73 m ca.
(761.35 pi. ca.)

SI INSTALLATION DANS LE BÉTON

Sonotube de 12" Ø x 12":

- Quantité : 3

Béton :

- 1.5 vge cu.

Légende:

Minimum Protective Surfacing Zone

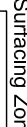

No-Encroachment Zone

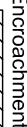

Other

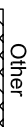

Minimum Protective Surfacing Zone required:

- Surface: 70.73 sq. m
(761.35 sq. ft.)

IF INSTALLED IN CONCRETE

Sonotube of 12" Ø x 12":

- Quantity: 3

Concrete:

- 1.5 cu. yd.

Attention :

ZONE DE PROTECTION:

Chaque équipement doit avoir une zone de protection constituée d'une surface sans obstacle qui se prolonge dans toutes les directions à partir du périmètre de l'équipement. Cette zone doit contenir un revêtement de surface (gravier, sable, etc...) avec une capacité d'amortissement selon les normes CSA-Z614.
Sauf avis contraire.
Voir dessin pour les dimensions de la zone.

AIRE DE CIRCULATION LIBRE:

Aire dégagée d'obstacle qui se prolonge sur au moins 1.8m (70.87") au delà de la zone de protection.
Voir dessin pour les détails.

Warning:

PROTECTIVE SURFACING ZONE : Each equipment shall have a protective surfacing zone that consist of obstacle-free surfacing surrounding the equipment. This zone shall contain shock absorbing material (see gravel, sand, etc...) that comply with CSA-Z614. Unless noted otherwise.

NO-ENCROACHMENT ZONE :

Obstacle-free zone extending at least 1.8m (70.87") beyond the protective surfacing zone.
See drawing for details.

Approval date: 14-02-2011
Rev: 00

Initial: TLG

