



23 ch. Boom Lane, Unit/Unité E  
 Industrial Park/Parc industriel  
 Atholville, New/Nouveau-Brunswick  
 Canada, E3N 4E8  
 Tel/tél. : 1-888-212-1411/Fax/télec. : 1-888-789-0987  
 go@kangaroo.com / www.kangaroo.com

### Colors / Couleurs

Post / Poteaux: Green/Vert

Accent Color / Couleur complémentaire:  
 Red,blue,yellow/Rouge,bleu,jaune

1 Color panel / Panneaux 1 couleur: NA

2 colors panel / Panneaux 2 couleurs :  
 Yellow,Black,Blue/Jaune,noir,bleu

Slide / Glissoire: Spring Green/Vert printanier

Plastic Climbers / Grimpeur Plastique:  
 Spring Green/Vert printanier

Cable / Cable/ NA

Roof / Toit : Yellow/Jaune



### Ktheme-800Gd

Min. Protective Surface Required / Surface de protection min. requise :  
 14.5 m (47'-6"3/8) x 10.4 m (33'-11"13/16)

Equipment Dimensions / Dimensions de l'équipement :  
 6.7 m (21'-11"13/16) x 10.8 m (35'-6"3/8)

Approval date: 23/03/2012

Rev: 00

Initial: TLG

CAN/CSA-Z614-xx  
 xx: Last Edition Published/  
 Dernière édition publiée

Recommended Ages / Âges recommandés :  
 18 months to 5 years old / 18 mois à 5 ans

Capacity / Peut accueillir :  
 up to 40 children / Jusqu'à 40 enfants



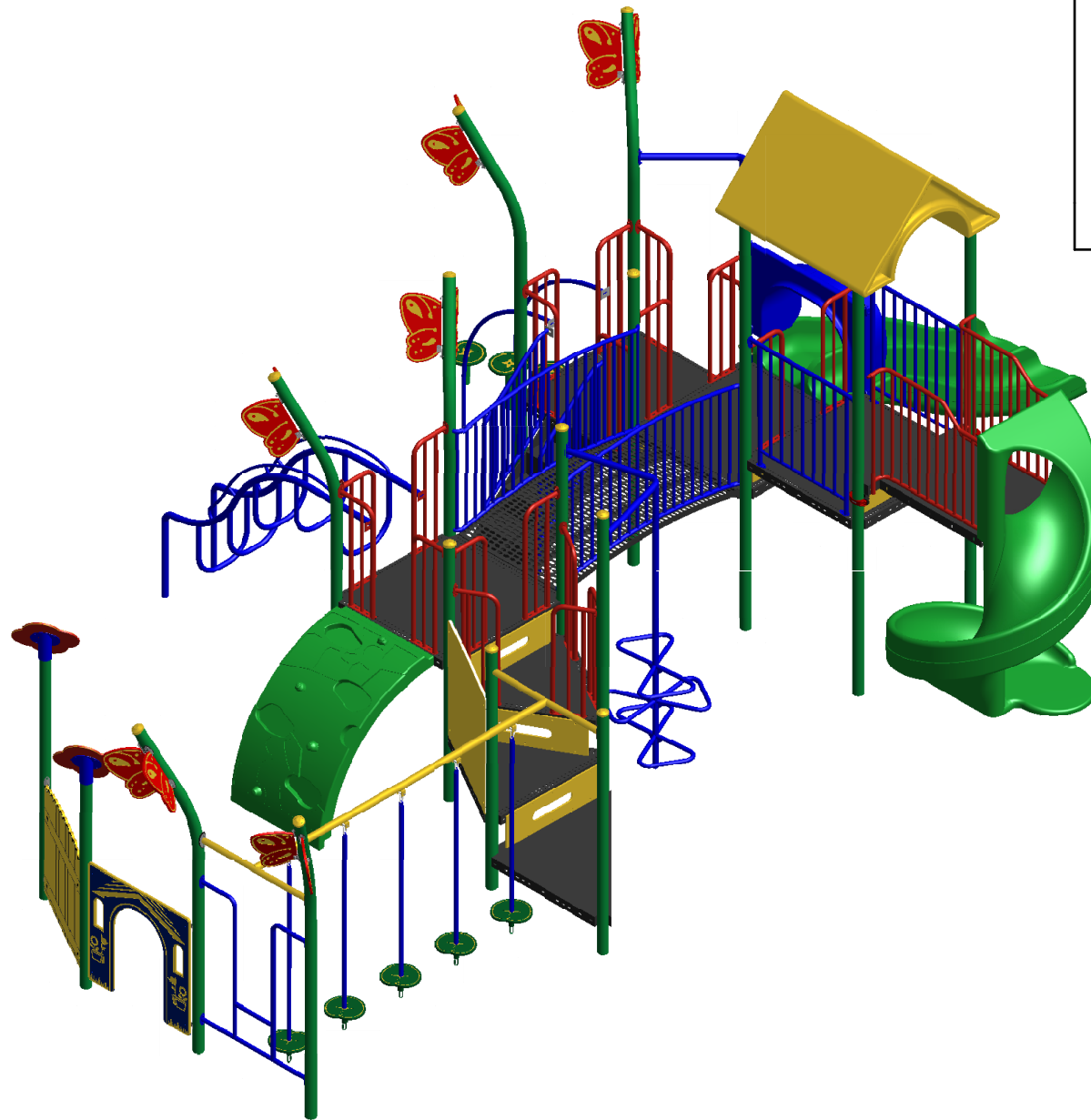

23 ch. Boom Lane, Unit/Unité E  
 Industrial Park/Parc industriel  
 Atholville, New/Nouveau-Brunswick  
 Canada, E3N 4E8  
 Tel/tél. : 1-888-212-1411/Fax/télec. : 1-888-789-0987  
 go@kangoroo.com / www.kangoroo.com

|  |   |  |   |
|--|---|--|---|
| <b>Ktheme-800Gd</b>  | Min. Protective Surface Required / Surface de protection min. requise :<br>14.5 m (47'-6"3/8) x 10.4 m (33'-11"13/16) | Equipment Dimensions / Dimensions de l'équipement :<br>6.7 m (21'-11"13/16) x 10.8 m (35'-6"3/8) | Approval date: 23/03/2012<br>Rev: 00<br>Initial: TLG                                  |
| CAN/CSA-Z614-xx<br>xx: Last Edition Published/<br>Dernière édition publiée | Recommended Ages / Âges recommandés :<br>18 months to 5 years old / 18 mois à 5 ans                                   | Capacity / Peut accueillir :<br>up to 40 children / Jusqu'à 40 enfants                           |  |



23 ch. Boom Lane, Unit/Unité E  
 Industrial Park/Parc industriel  
 Atholville, New/Nouveau-Brunswick  
 Canada, E3N 4E8  
 Tel/tél. : 1-888-212-1411/Fax/télec. : 1-888-789-0987  
 go@kangoroo.com / www.kangoroo.com

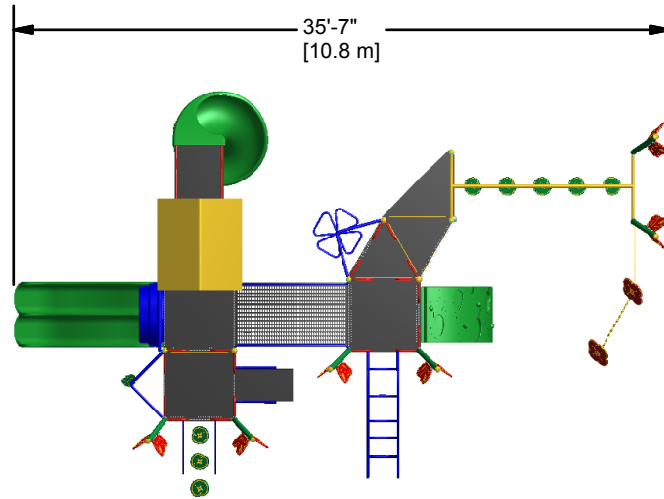

PLAN  
 PLAN VIEW

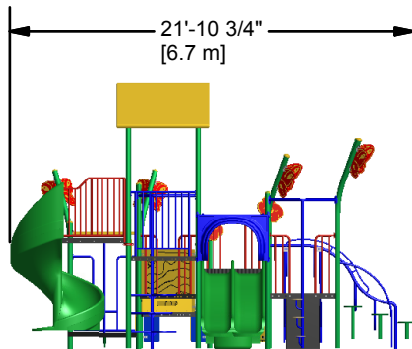

PROFIL GAUCHE  
 LEFT PROFIL



ÉLÉVATION  
 ELEVATION



PROFIL DROIT  
 RIGHT PROFIL

|  |   |  |   |
|--|---|--|---|
| <b>Ktheme-800Gd</b>  | Min. Protective Surface Required / Surface de protection min. requise :<br>14.5 m (47'-6"3/8) x 10.4 m (33'-11"13/16) | Equipment Dimensions / Dimensions de l'équipement :<br>6.7 m (21'-11"13/16) x 10.8 m (35'-6"3/8) | Approval date: 23/03/2012<br>Rev: 00<br>Initial: TLG                                  |
| CAN/CSA-Z614-xx<br>xx: Last Edition Published/<br>Dernière édition publiée | Recommended Ages / Âges recommandés :<br>18 months to 5 years old / 18 mois à 5 ans                                   | Capacity / Peut accueillir :<br>up to 40 children / Jusqu'à 40 enfants                           |  |



23 ch. Boom Lane, Unit/Unité E  
 Industrial Park/Parc industriel  
 Atholville, New/Nouveau-Brunswick  
 Canada, E3N 4E8  
 Tel/tél. : 1-888-212-1411/Fax/télec. : 1-888-789-0987  
 go@kangaroo.com / www.kangaroo.com

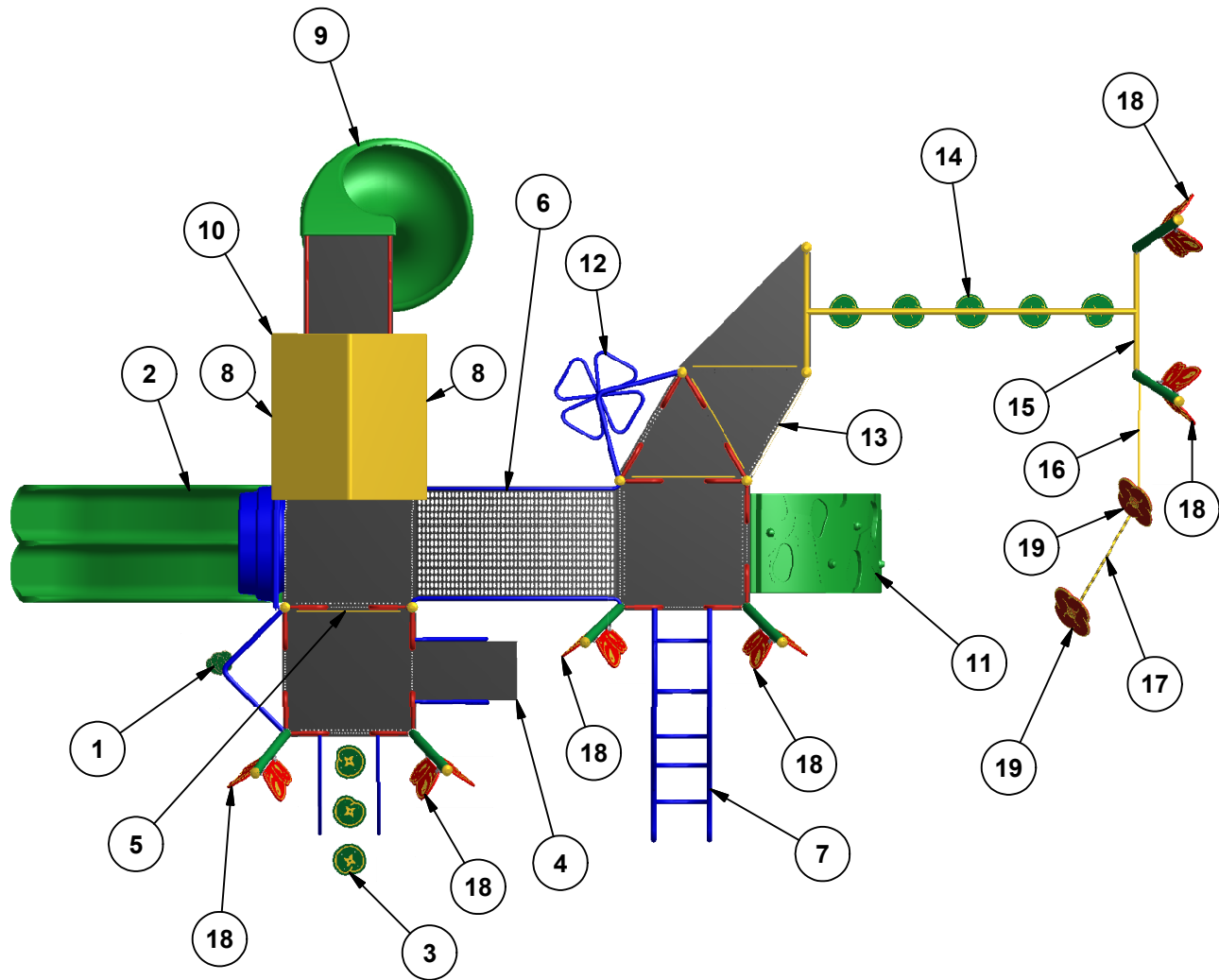

Legend / Légende

| ITEM | QTY | Description  |
|------|-----|--|
| 1    | 1   | Leafy Pole / Grimpeur en feuille                           |
| 2    | 1   | Wavy Triple Rail Slide 48" / Glissoire double en vague 48" |
| 3    | 1   | LylliPad Climber 36" / Grimpeur nénuphars 36"              |
| 4    | 1   | Stair 36"/Escalier 36"                                     |
| 5    | 6   | Riser 12" / Contremarche 12"                               |
| 6    | 1   | Arch Bridge / Pont en arche                                |
| 7    | 1   | The Caterpillar Climber / La Chenille                      |
| 8    | 2   | Safety Rail / Barrière de protection                       |
| 9    | 1   | Open Spiral Slide 72" / Glissoire Spirale 72"              |
| 10   | 1   | Gable Roof / Toit Pignon                                   |
| 11   | 1   | Bedrock Climber / Mur à grimper bedrock                    |
| 12   | 1   | Flower Climber / Grimpeur en Fleur                         |
| 13   | 1   | KG Bee-Maze / Panneau Abeille KG                           |
| 14   | 1   | Floating LylliPad / Obstacles flottants nénuphars          |
| 15   | 1   | Handle Ladder / Échelle d'accès                            |
| 16   | 1   | KG House Entrance / Entrée de maisonnette KG               |
| 17   | 1   | KG Barn Fence / Panneau de clôture KG                      |
| 18   | 12  | Butterfly Deco / Déco Papillon                             |
| 19   | 2   | Flower Top / Fleur   |

**Kthème-800Gd**

Min. Protective Surface Required / Surface de protection min. requise :  
 14.5 m (47'-6"3/8) x 10.4 m (33'-11"13/16)

Equipment Dimensions / Dimensions de l'équipement :  
 6.7 m (21'-11"13/16) x 10.8 m (35'-6"3/8)

Approval date: 23/03/2012  
 Rev: 00  
 Initial: TLG

CAN/CSA-Z614-xx  
 xx: Last Edition Published/  
 Dernière édition publiée

Recommended Ages / Âges recommandés :  
 18 months to 5 years old / 18 mois à 5 ans

Capacity / Peut accueillir :  
 up to 40 children / Jusqu'à 40 enfants



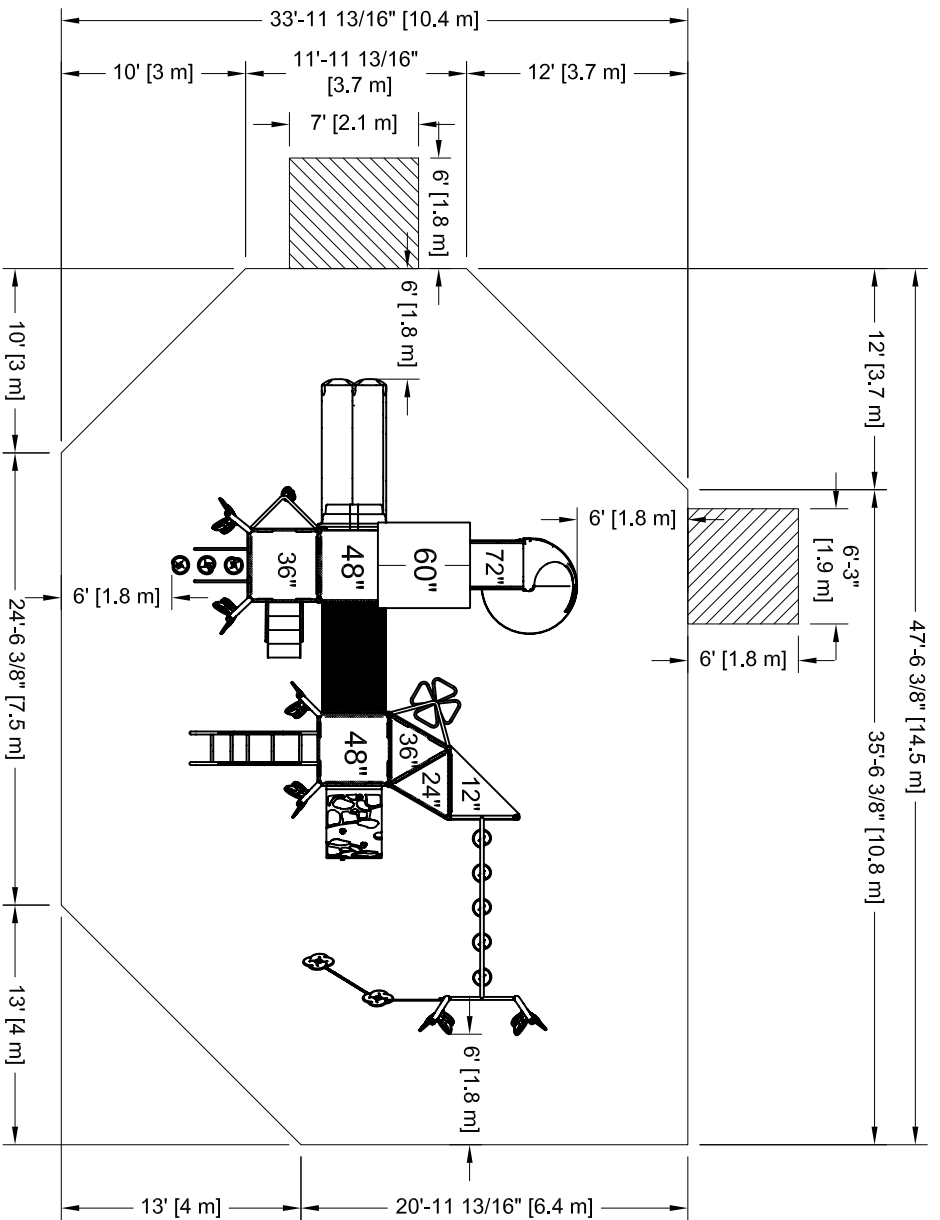

**PLATEFORM HEIGHTS**  
**HAUTEURS DE PLATEFORME**  
 12" = 305MM      60" = 1524MM  
 24" = 609MM      72" = 1829MM  
 36" = 915MM      84" = 2134MM  
 48" = 1219MM      96" = 2438MM

**Kthème-800Gd**

Min. Protective Surfacing Zone Required / Zone de protection min. requise :  
 14.5 m (47'-6 3/8") x 10.4 m (33'-11 13/16")

Equipment Dimensions / Dimensions de l'équipement :  
 6.7 m (21'-11 13/16") x 10.8 m (35'-6 3/8")

CAN/CSA-Z614-xx  
 xx: Last Edition Published /  
 Dernière édition publiée

Recommended Ages / Âges recommandés :  
 18 months to 5 years old / 18 mois à 5 ans

Capacity / Peut accueillir :  
 up to 40 children / Jusqu'à 40 enfants

Fall Height  
 Hauteur de chute  
 2.55 m (8'-4 1/2")

Approval date: 23-03-2012  
 Rev: 00  
 Initial: TLG



**KANGOROO**  
 TRAVANC DE JEUX  
 23 ch. Boom Lane, Unit/Unité E  
 Industrial Park/Parc Industriel  
 Atholville, New/Novveau-Brunswick  
 Canada, E3N 4E8  
 Tél/tel.: 1-888-212-1411/fax/télex.: 1-888-789-0987  
 go@kangoroo.com / www.kangoroo.com

**Légende :**

Zone de protection minimum

Aire de circulation libre

Autre

Zone de protection minimum requise:  
 - Aire : 130.88 m.ca.  
 (1408.86 pl. ca.)

SI INSTALLATION DANS LE BÉTON

Sonotube de 12" Ø x 12":

- Quantité : 6  
 - Béton :  
 - 2.9 vge cu.

**Attention :**

**ZONE DE PROTECTION:**

Chaque équipement doit avoir une zone de protection constituée d'une surface sans obstacle qui se prolonge dans toutes les directions à partir du périmètre de l'équipement. Cette zone doit contenir un revêtement de surface (gravier, sable, etc...) avec une capacité d'amortissement selon les normes CSA-Z614.  
 Saur avis contraire.  
 Voir dessin pour les dimensions de la zone.

**AIRE DE CIRCULATION LIBRE:**

Aire dégagée d'obstacle qui se prolonge sur au moins 1.8m (70.87") au delà de la zone de protection.  
 Voir dessin pour les détails.

**Légende:**

Minimum Protective Surfacing Zone

No-Encroachment Zone

Other

Minimum

Protective Surfacing

Zone required:  
 - Surface: 130.88 sq. m  
 (1408.86 sq. ft.)

IF INSTALLED IN CONCRETE

Sonotube of 12" Ø x 12":

- Quantity: 6  
 - Concrete:  
 - 2.9 cu. yd.

**Warning:**

**PROTECTIVE SURFACING**

**ZONE :** Each equipment shall have a protective surfacing zone that consist of obstacle-free surfacing surrounding the equipment. This zone shall contain shock absorbing material (see gravel, sand, etc...) that comply with CSA-Z614. Unless noted otherwise.  
 See drawing for dimensions of zone.  
**NO-ENCROACHMENT ZONE :** Obstacle-free zone extending at least 1.8m (70.87") beyond the protective surfacing zone.  
 See drawing for details.