

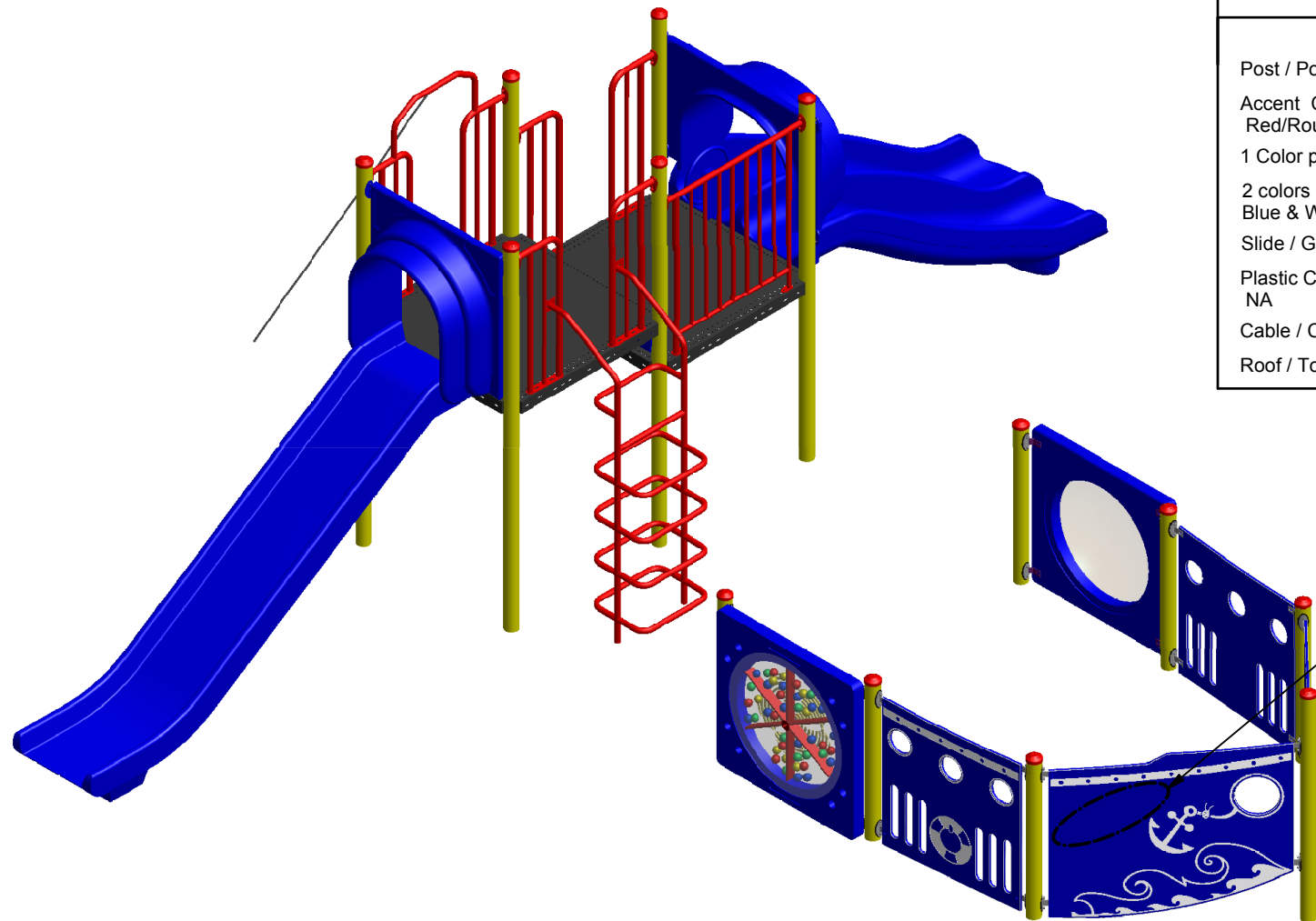



23 ch. Boom Lane, Unit/Unité E
 Industrial Park/Parc industriel
 Atholville, New/Nouveau-Brunswick
 Canada, E3N 4E8
 Tel/tél. : 1-888-212-1411/Fax/télec. : 1-888-789-0987
 contact@kangoroo.com / www.kangoroo.com

Colors / Couleurs

- Post / Poteaux: Yellow/Jaune
- Accent Color / Couleur complémentaire: Red/Rouge
- 1 Color panel / Panneaux 1 couleur: Blue/Bleu
- 2 colors panel / Panneaux 2 couleurs : Blue & White/Bleu et blanc
- Slide / Glissoire: Blue/Bleu
- Plastic Climbers / Grimpeur Plastique: NA
- Cable / Cable : NA
- Roof / Toit : NA





Personalise text with extra cost /
 Avec un coût supplémentaire,
 personnaliser un texte

<p>Ktheme-100Bt</p>	<p>Min. Protective Surface Required / Surface de protection min. requise : 11.5 m (37'-8") x 11.4 m (37'-4")</p>	<p>Equipment Dimensions / Dimensions de l'équipement : 7.8 m (25'-8") x 7.7 m (25'-4")</p>	<p>Approval date: 05/06/2013 Rev: 00 Initial: TLG</p>
<p>CAN/CSA-Z614-xx xx: Last Edition Published/ Dernière édition publiée</p>	<p>Recommended Ages / Âges recommandés : 5 to 12 years old / 5 à 12 ans</p>	<p>Capacity / Peut accueillir : up to 25 children / Jusqu'à 25 enfants</p>	

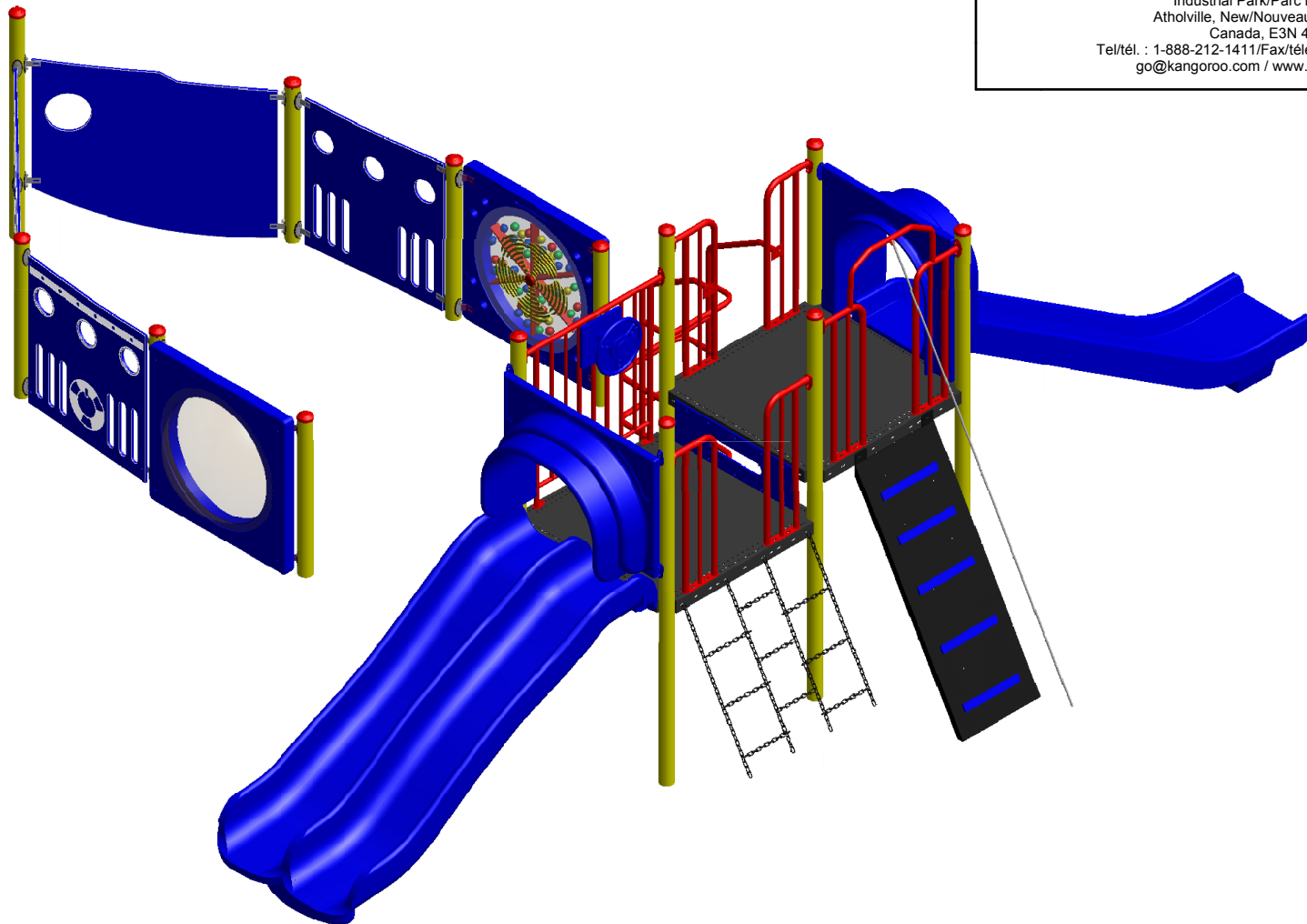

23 ch. Boom Lane, Unit/Unité E
 Industrial Park/Parc industriel
 Atholville, New/Nouveau-Brunswick
 Canada, E3N 4E8
 Tel/tél. : 1-888-212-1411/Fax/télec. : 1-888-789-0987
 go@kangaroo.com / www.kangaroo.com



Ktheme-100Bt	Min. Protective Surface Required / Surface de protection min. requise : 11.5 m (37'-8") x 11.4 m (37'-4")	Equipment Dimensions / Dimensions de l'équipement : 7.8 m (25'-8") x 7.7 m (25'-4")	Approval date: 05/06/2013 Rev: 00 Initial: TLG
CAN/CSA-Z614-xx xx: Last Edition Published/ Dernière édition publiée	Recommended Ages / Âges recommandés : 5 to 12 years old / 5 à 12 ans	Capacity / Peut accueillir : up to 25 children / Jusqu'à 25 enfants	



23 ch. Boom Lane, Unit/Unité E
 Industrial Park/Parc industriel
 Atholville, New/Nouveau-Brunswick
 Canada, E3N 4E8
 Tel/tél. : 1-888-212-1411/Fax/télec. : 1-888-789-0987
 go@kangaroo.com / www.kangaroo.com

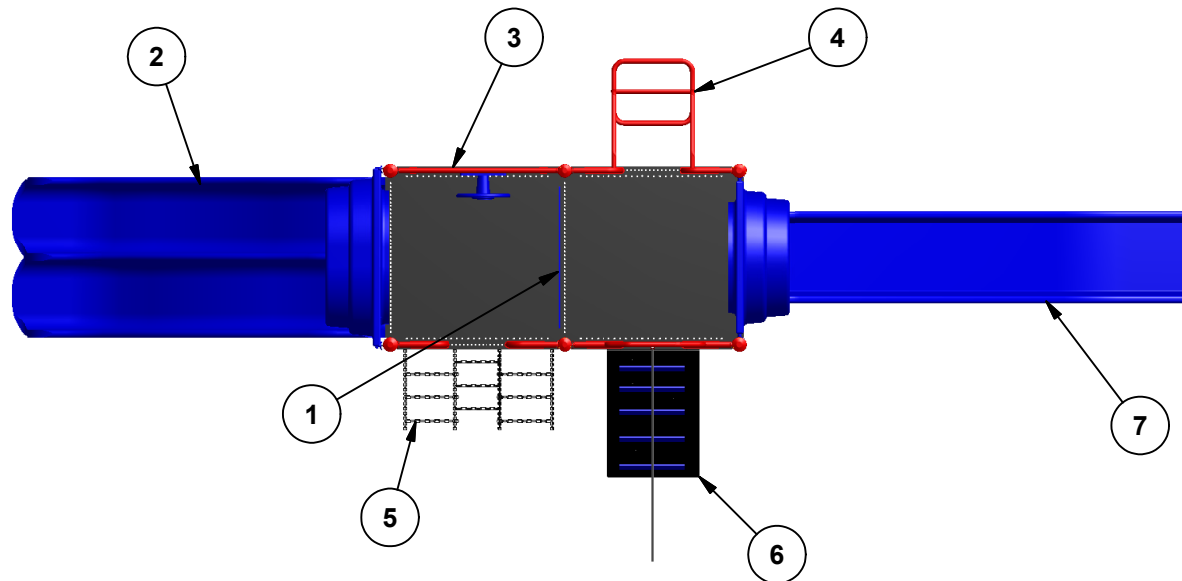
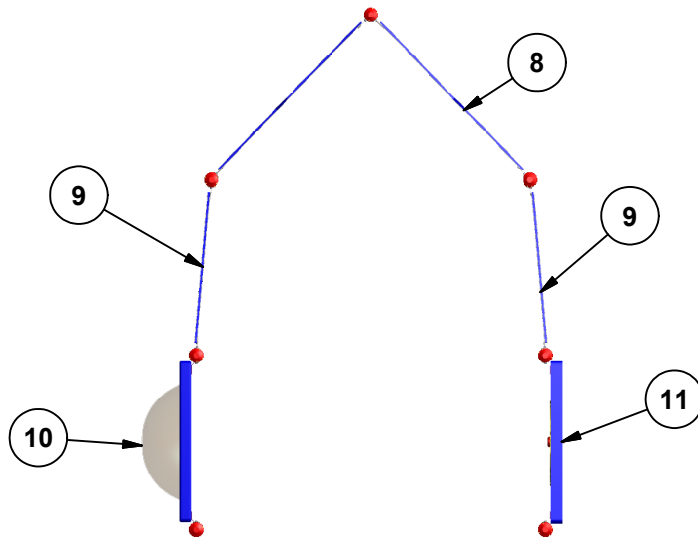

Legend / Légende

ITEM	QTY	Description
1	1	Riser 12" / Contremarche 12"
2	1	Triple Rail Slide 48" / Glissoire double 48"
3	1	Car Panel / Panneau auto
4	1	Loop Climber / Échelle à boucles
5	1	Chaine Climber / Chaînes à grimper
6	1	Climbing Wall with Chains 60"/ Mur à grimper avec chaînes 60"
7	1	Double Wall Slide 60" / Glissoire simple 60"
8	1	Boat Bow / Proue de bateau
9	2	Porthole Panel / Panneau hublot
10	1	Bubble Panel / Panneau Bulle
11	1	Ball Turn Activity Panel / Panneau boulier

Ktheme-100Bt

Min. Protective Surface Required / Surface de protection min. requise :
 11.5 m (37'-8") x 11.4 m (37'-4")

Equipment Dimensions / Dimensions de l'équipement :
 7.8 m (25'-8") x 7.7 m (25'-4")

Approval date: 05/06/2013
 Rev: 00
 Initial: TLG

CAN/CSA-Z614-xx
 xx: Last Edition Published/
 Dernière édition publiée

Recommended Ages / Âges recommandés :
 5 to 12 years old / 5 à 12 ans

Capacity / Peut accueillir :
 up to 25 children / Jusqu'à 25 enfants





23 ch. Boom Lane, Unit/Unité E, Industrial Park/Parc industriel
 Atholville, New/Nouveau-Brunswick
 Canada, E3N 4E8
 Tel/tél. : 1-888-212-1411 - Fax/télé. : 1-888-789-0987
 contact@kangoroo.com / www.kangoroo.com

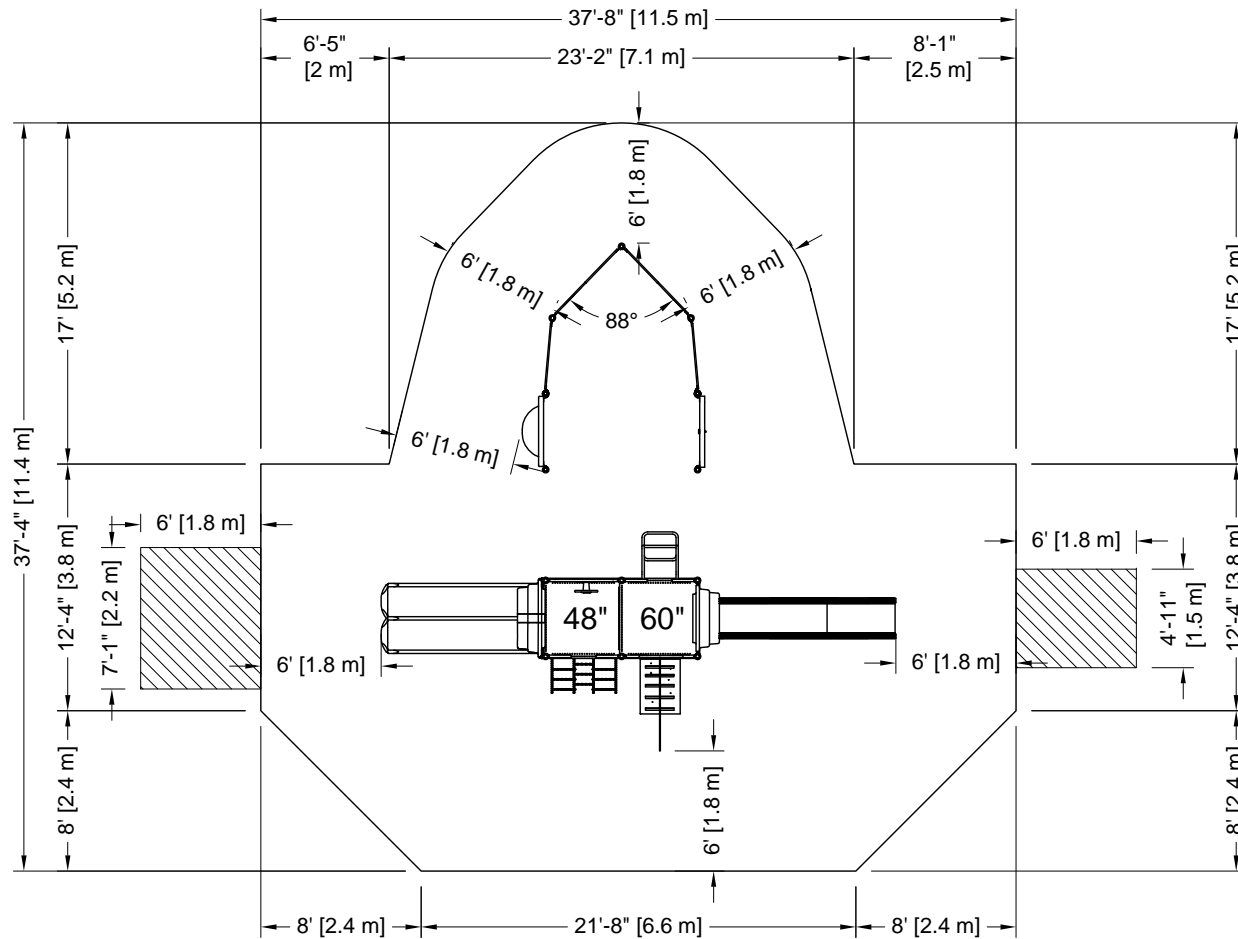

PLATFORM HEIGHTS
HAUTEURS DE PLATEFORME

12" = 305MM	60" = 1524MM
24" = 609MM	72" = 1829MM
36" = 915MM	84" = 2134MM
48" = 1219MM	96" = 2438MM

ZONE DE PROTECTION:

Chaque équipement doit avoir une zone de protection constituée d'une surface sans obstacle qui se prolonge dans toutes les directions à partir du périmètre de l'équipement. Cette zone doit contenir un revêtement de surface (gravillon, sable, etc...) avec une capacité d'amortissement selon les normes CSA-Z614. Sauf avis contraire.

Zone de protection minimum require:

11.5 m (37'-8")
 x
 11.4 m (37'-4")

- Aire : 92.07 m ca.
 (991.11 pi. ca.)

PROTECTIVE SURFACING ZONE :

Each equipment shall have a protective surfacing zone that consist of obstacle-free surfacing surrounding the equipment. This zone shall contain shock absorbing materi: (pea gravel, sand, etc...) that comply with CSA-Z614. Unless noted otherwise.

Minimum Protective Surfacing Zone required:

11.5 m (37'-8")
 x
 11.4 m (37'-4")

- Surface: 92.07 sq. m
 (991.11 sq. ft.)

MÉTHODES D'INSTALLATION

1

DANS LE BÉTON:

- Quantité de Sonotube de 12" Ø x 12" : 3

Béton :
 - 1.06 m. cu.
 (1.4 vge cu.)

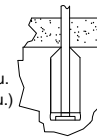

2

SYSTÈME AUTO-PORTANT:

Qté charpentes: **7**
 Béton :
 - 0 m. cu.
 (0 vge cu.)



INSTALLATION METHODE

1

CONCRETE:

- Quantity of Sonotube of 12" Ø x 12": 3

Concrete:
 - 1.06 cu. m.
 (1.4 cu. yd.)



2

FREE-STANDING SYSTEM

Frame QTY: **7**
 Concrete:
 - 0 cu. m.
 (0 cu. yd.)



Attention :

AIRE DE CIRCULATION LIBRE:

Aire dégagée d'obstacle qui se prolonge sur au moins 1.8m (70.87") au delà de la zone de protection. Voir dessin pour les détails.



Warning:

NO-ENCROACHMENT ZONE

Obstacle-free zone extending at least 1.8r (70.87") beyond the protectce surfacing zor See drawing for details.



Kthème-100Bt

CAN/CSA-Z614-xx
 xx: Last Edition Published /
 Dernière édition publiée

Equipment Dimensions / Dimensions de l'équipement :
 7.8 m (25'-8") x 7.7 m (25'-4")

Capacity / Peut accueillir :
 up to 25 children / Jusqu'à 25 enfants

Recommended Ages / Âges recommandés :

5 to 12 years old
 5 à 12 ans

Fall Height /
 Hauteur de chute:
 2.59m (8'-6")

Approval date: 05-06-2013

Rev: 00
 Initial: TLG

