



23 ch. Boom Lane, Unit/Unité E
 Industrial Park/Parc industriel
 Atholville, New/Nouveau-Brunswick
 Canada, E3N 4E8
 Tel/tél. : 1-888-212-1411/Fax/télé. : 1-888-789-0987
 contact@kangaroo.com / www.kangaroo.com

Colors / Couleurs

Post / Poteaux: Green/Vert

Accent Color / Couleur complémentaire:
 Tan/Beige

1 Color panel / Panneaux 1 couleur: Green/Vert

2 colors panel / Panneaux 2 couleurs :
 NA

Slide / Glissoire: Kentucky Green/Vert forêt

Plastic Climbers / Grimpeur Plastique:
 NA

Cable / Cable : NA

Roof / Toit : NA



Kplay-221M3

Min. Protective Surface Required / Surface de protection min. requise :
 14.6 m (47'-10") x 10.7 m (35'-2")

Equipment Dimensions / Dimensions de l'équipement :
 10.9 m (35'-10") x 7.1 m (23'-2")

Approval date: 08/06/2015

Rev: 00

Initial: TLG

CAN/CSA-Z614-xx
 xx: Last Edition Published/
 Dernière édition publiée

Recommended Ages / Âges recommandés :
 5 to 12 years old / 5 à 12 ans

Capacity / Peut accueillir :
 up to 35 children / Jusqu'à 35 enfants





23 ch. Boom Lane, Unit/Unité E
 Industrial Park/Parc industriel
 Atholville, New/Nouveau-Brunswick
 Canada, E3N 4E8
 Tel/tél. : 1-888-212-1411/Fax/télééc. : 1-888-789-0987
 www.kangaroo.com

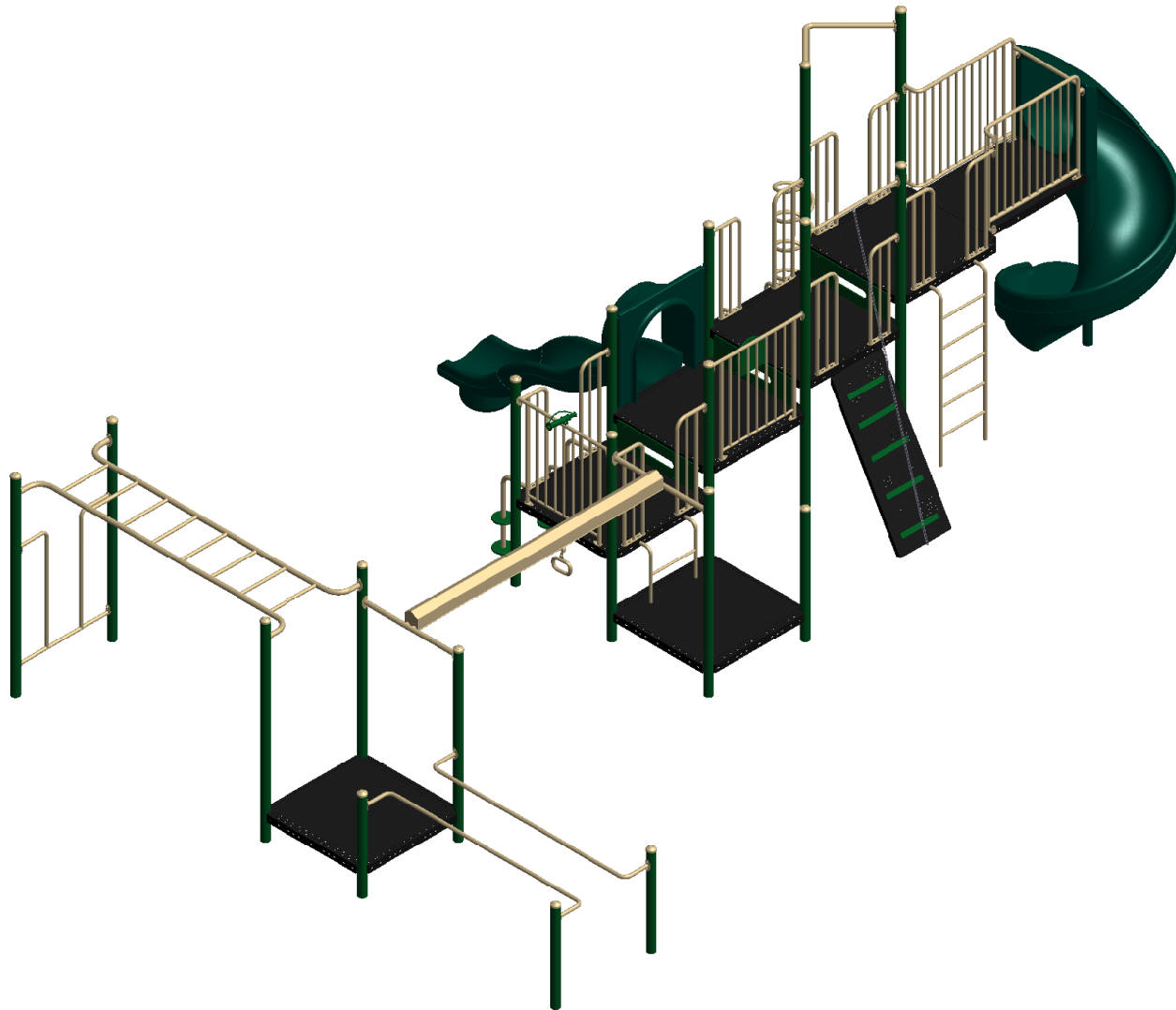

Kplay-221M3	Min. Protective Surface Required / Surface de protection min. requise : 14.6 m (47'-10") x 10.7 m (35'-2")	Equipment Dimensions / Dimensions de l'équipement : 10.9 m (35'-10") x 7.1 m (23'-2")	Approval date: 08/06/2015 Rev: 00 Initial: TLG
CAN/CSA-Z614-xx xx: Last Edition Published/ Dernière édition publiée	Recommended Ages / Âges recommandés : 5 to 12 years old / 5 à 12 ans	Capacity / Peut accueillir : up to 35 children / Jusqu'à 35 enfants	



23 ch. Boom Lane, Unit/Unité E
 Industrial Park/Parc industriel
 Atholville, New/Nouveau-Brunswick
 Canada, E3N 4E8
 Tel/tél. : 1-888-212-1411/Fax/télééc. : 1-888-789-0987
 www.kangoroo.com

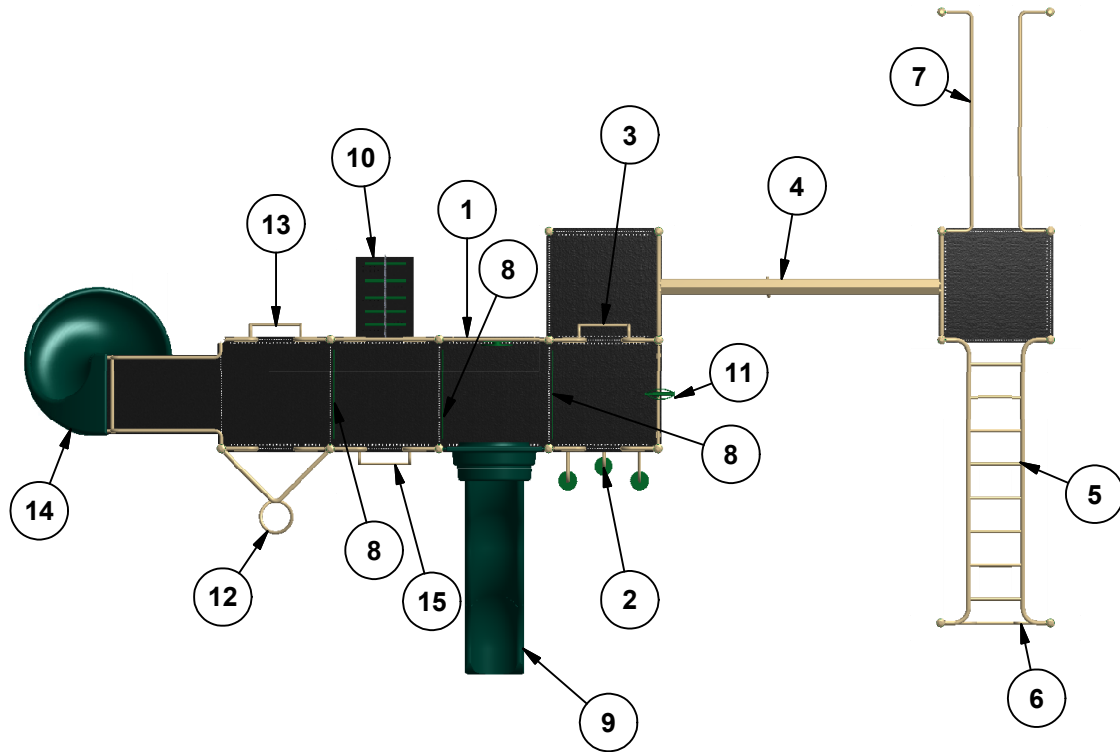

Legend / Légende

ITEM	QTY	Description	PART # / # PIECE
1	1	Car Panel / Panneau auto	AC-CAR
2	1	Pommel Climber 36"/ Grimpeur à pommeaux 36"	FS-POM-CL-36
3	1	Deck to Deck Rung Ladder 24"/ Échelle à barreaux plateforme à plateforme 24"	RG-LA-DTD-24
4	1	Track / Glisseur sur rail	SS-309M2
5	1	Monkey Bars / Échelle horizontale	SS-301
6	1	Handle Ladder / Échelle d'accès	HL02
7	1	Parallele Bars/Barres paralleles	SS-316M3
8	3	Riser 12"/ Contre-marche 12"	RISER-12
9	1	Wavy Double Wall Slide 48" / Glissoire en vague 48"	4DWWS
10	1	Climbing Wall with Chains 60"/ Mur à grimper avec chaînes 60"	CW-60
11	1	Telescope Panel / Panneau télescope	AC-TELE
12	1	Spiral Climber 72"/ Grimpeur spiral 72"	FS-SPR-CL-72
13	1	Ground to Deck Rung Ladder 72"/ Échelle à barreaux sol à plateforme 72"	FS-RG-LA-GTD-72
14	1	Open Spiral Slide 72"/ Glissoire Spirale 72"	FS-SPI-SL-72
15	1	Ground to Deck Rung Ladder 60"/ Échelle à barreaux sol à plateforme 60"	FS-RG-LA-GTD-60

Kplay-221M3

Min. Protective Surface Required / Surface de protection min. requise :
 14.6 m (47'-10") x 10.7 m (35'-2")

Equipment Dimensions / Dimensions de l'équipement :
 10.9 m (35'-10") x 7.1 m (23'-2")

Approval date: 08/06/2015
 Rev: 00

CAN/CSA-Z614-xx
 xx: Last Edition Published/
 Dernière édition publiée

Recommended Ages / Âges recommandés :
 5 to 12 years old / 5 à 12 ans

Capacity / Peut accueillir :
 up to 35 children / Jusqu'à 35 enfants

Initial: TLG





23 ch. Boom Lane, Unit/Unité E, Industrial Park/Parc industriel
 Atholville, New/Nouveau-Brunswick
 Canada, E3N 4E8
 Tel/tél. : 1-888-212-1411 - Fax/télec. : 1-888-789-0987
 contact@kangoroo.com / www.kangoroo.com

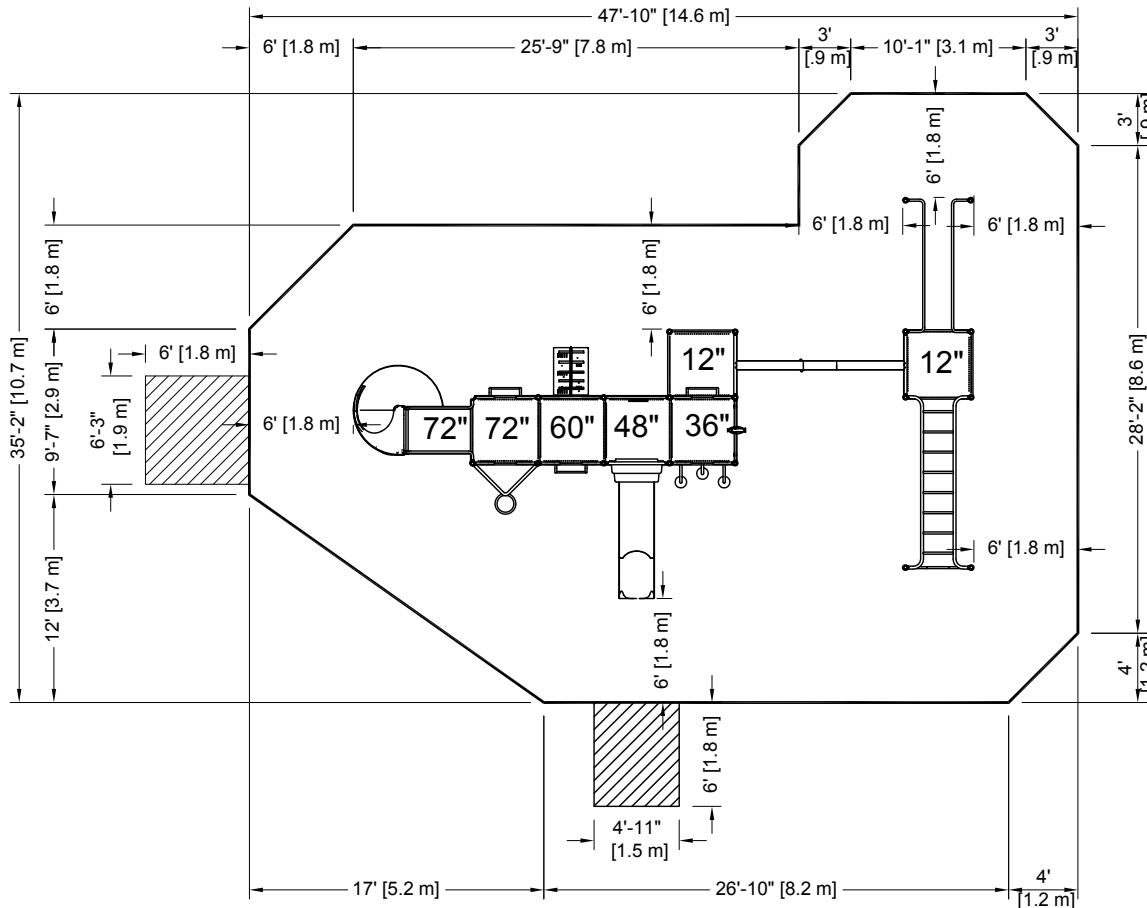

PLATFORM HEIGHTS
 HAUTEURS DE PLATEFORME

12" = 305MM	60" = 1524MM
24" = 609MM	72" = 1829MM
36" = 915MM	84" = 2134MM
48" = 1219MM	96" = 2438MM

ZONE DE PROTECTION:

Chaque équipement doit avoir une zone de protection constituée d'une surface sans obstacle qui se prolonge dans toutes les directions à partir du périmètre de l'équipement. Cette zone doit contenir un revêtement de surface (gravillon, sable, etc...) avec une capacité d'amortissement selon les normes CSA-Z614. Sauf avis contraire.

Zone de protection minimum requise:

14.6 m (47'-10")
 x
 10.7 m (35'-2")

- Aire : 121.08 m ca.
 (1303.38 pi. ca.)
 - Périmètre : 45.43 m
 (149'-0")

PROTECTIVE SURFACING ZONE :

Each equipment shall have a protective surfacing zone that consist of obstacle-free surfacing surrounding the equipment. This zone shall contain shock absorbing material (pea gravel, sand, etc...) that comply with CSA-Z614. Unless noted otherwise.

Minimum Protective Surfacing Zone required:

14.6 m (47'-10")
 x
 10.7 m (35'-2")

- Surface: 121.08 sq. m
 (1303.38 sq. ft)
 - Perimeter: 45.43 m
 (149'-0")

MÉTHODES D'INSTALLATION

1

DANS LE BÉTON:

- Quantité de Sonotube de 12" Ø x 12' : 4

Béton :
 - 1.52 m. cu.
 (2.0 vge cu.)



1

CONCRETE:

- Quantity of Sonotube of 12" Ø x 12': 4

Concrete:
 - 1.52 cu. m.
 (2.0 cu. yd.)

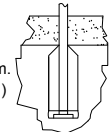

2

SYSTÈME AUTO-PORTANT:

Qté charpentes: 9

Béton :
 - .076 m. cu.
 (0.1 vge cu.)



2

FREE-STANDING SYSTEM

Frame QTY: 9

Concrete:
 - .076 cu. m.
 (0.1 cu. yd.)

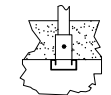

Attention :

AIRE DE CIRCULATION LIBRE:

Aire dégagée d'obstacle qui se prolonge sur au moins 1.8m (70.87") au delà de la zone de protection. Voir dessin pour les détails.

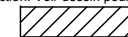

Warning:

NO-ENCROACHMENT ZONE

Obstacle-free zone extending at least 1.8m (70.87") beyond the protective surfacing zone. See drawing for details.



Kplay-221M3

CAN/CSA-Z614-xx
 xx: Last Edition Published /
 Dernière édition publiée

Equipment Dimensions / Dimensions de l'équipement :
 10.9 m (35'-10") x 7.1 m (23'-2")

Capacity / Peut accueillir :
 up to 35 children / Jusqu'à 35 enfants

Recommended Ages / Âges recommandés :

5 to 12 years old
 5 à 12 ans

Fall Height /
 Hauteur de chute:
 2.89 m (9'-6")

Approval date: 08-06-2015

Rev: 00
 Initial: TLG

