



23 ch. Boom Lane, Unit/Unité E  
 Industrial Park/Parc industriel  
 Atholville, New/Nouveau-Brunswick  
 Canada, E3N 4E8  
 Tel/tél. : 1-888-212-1411/Fax/télec. : 1-888-789-0987  
 go@kangoroo.com / www.kangoroo.com

### Colors / Couleurs

Post / Poteaux: Spring Green/Vert printanier  
 Accent Color / Couleur complémentaire:  
 Red & blue/Rouge et bleu  
 1 Color panel / Panneaux 1 couleur: Blue/Bleu  
 2 colors panel / Panneaux 2 couleurs :  
 Red & yellow/Rouge et jaune  
 Slide / Glissoire: Blue/Bleu  
 Plastic Climbers / Grimpeur Plastique:  
 Red & yellow/Rouge et jaune  
 Cable / Cable: NA  
 Roof / Toit : Purple/Pourpre

<b>Kkids-120M1</b>	Min. Protective Surface Required / Surface de protection min. requise : 8.8 m (28'-11") x 8.3 m (27'-2")	Equipment Dimensions / Dimensions de l'équipement : 5.2 m (16'-11") x 4.6 m (15'-2")	Approval date: 21/02/2013 Rev: 00 Initial: TLG
CAN/CSA-Z614-xx xx: Last Edition Published/ Dernière édition publiée	Recommended Ages / Âges recommandés : 18 months to 12 years old / 18 mois à 12 ans	Capacity / Peut accueillir : up to 25 children / Jusqu'à 25 enfants	

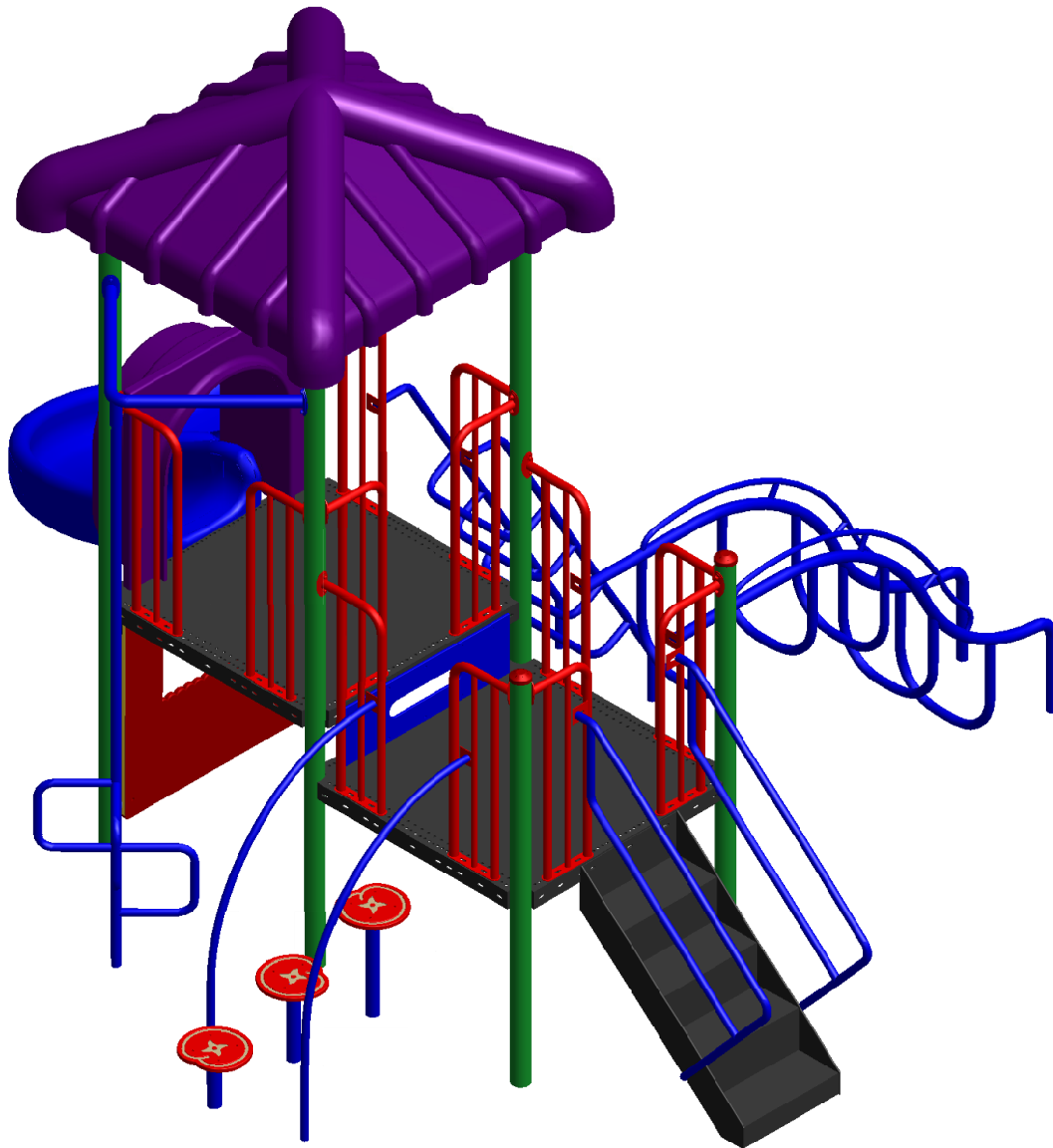

23 ch. Boom Lane, Unit/Unité E  
 Industrial Park/Parc industriel  
 Atholville, New/Nouveau-Brunswick  
 Canada, E3N 4E8  
 Tel/tél. : 1-888-212-1411/Fax/télec. : 1-888-789-0987  
 go@kangoroo.com / www.kangoroo.com

<b>Kkids-120M1</b>	Min. Protective Surface Required / Surface de protection min. requise : 8.8 m (28'-11") x 8.3 m (27'-2")	Equipment Dimensions / Dimensions de l'équipement : 5.2 m (16'-11") x 4.6 m (15'-2")	Approval date: 21/02/2013 Rev: 00 Initial: TLG
CAN/CSA-Z614-xx xx: Last Edition Published/ Dernière édition publiée	Recommended Ages / Âges recommandés : 18 months to 12 years old / 18 mois à 12 ans	Capacity / Peut accueillir : up to 25 children / Jusqu'à 25 enfants	



23 ch. Boom Lane, Unit/Unité E  
 Industrial Park/Parc industriel  
 Atholville, New/Nouveau-Brunswick  
 Canada, E3N 4E8  
 Tel/tél. : 1-888-212-1411/Fax/télec. : 1-888-789-0987  
 go@kangaroo.com / www.kangaroo.com

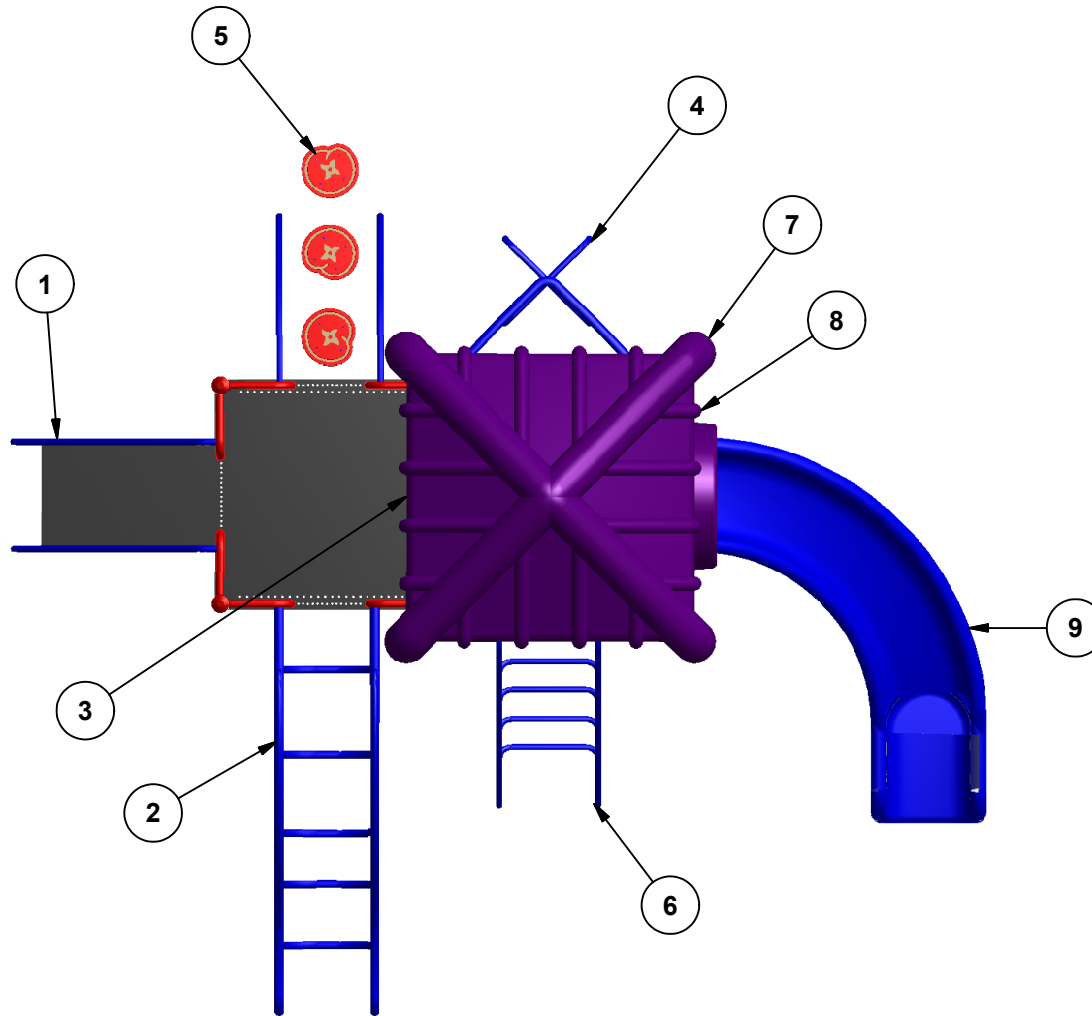

Legend / Légende

ITEM	QTY	Description
1	1	Stair 36"/Escalier 36"
2	1	The Caterpillar Climber / La Chenille
3	1	Riser 12" / Contremarche 12"
4	1	Cross Snake Pole / Échelle serpentine croisée
5	1	LylliPad Climber 36" / Grimpeur nénupars 36"
6	1	Inclined Half Loop Climber / Demie échelle à boucles inclinée
7	1	Pyramid Roof / Toit pyramide
8	1	KG Theatre Panel / Panneau théâtre KG
9	1	Curved Slide 48" / Glissoire courbée 48"

**Kkids-120M1**

Min. Protective Surface Required / Surface de protection min. requise :  
 8.8 m (28'-11") x 8.3 m (27'-2")

Equipment Dimensions / Dimensions de l'équipement :  
 5.2 m (16'-11") x 4.6 m (15'-2")

Approval date: 21/02/2013

Rev: 00

Initial: TLG

CAN/CSA-Z614-xx  
 xx: Last Edition Published/  
 Dernière édition publiée

Recommended Ages / Âges recommandés :  
 18 months to 12 years old / 18 mois à 12 ans

Capacity / Peut accueillir :  
 up to 25 children / Jusqu'à 25 enfants





23 ch. Boom Lane, Unit/Unité E, Industrial Park/Parc Industriel  
 Atholville, New/Nouveau-Brunswick  
 Canada, E3N 4E8  
 Tél/tel. : 1-888-212-1411 - Fax/faxéloc. : 1-888-789-0987  
 contact@kangoroo.com / www.kangoroo.com

**ZONE DE PROTECTION:**

Chaque équipement doit avoir une zone de protection constituée d'une surface sans obstacle qui se prolonge dans toutes les directions à partir du périmètre de l'équipement. Cette zone doit contenir un revêtement de surface (gravillon, sable, etc...) avec une capacité d'amortissement selon les normes CSA-Z614.  
 Sauf avis contraire.

**Zone de protection minimum requise:**

8.8 m (28'-11")  
 x  
 8.3 m (27'-2")  
 - Aire : 59.30 m ca.  
 (638.33 pi. ca.)

**PROTECTIVE SURFACING**

**ZONE :**

Each equipment shall have a protective surfacing zone that consist of obstacle-free surfacing surrounding the equipment. This zone shall contain shock absorbing material (pea gravel, sand, etc...) that comply with CSA-Z614. Unless noted otherwise.

**Minimum**

**Protective Surfacing Zone required:**  
 8.8 m (28'-11")  
 x  
 8.3 m (27'-2")  
 - Surface: 59.30 sq. m  
 (638.33 sq. ft.)

**MÉTHODES D'INSTALLATION**

**1**

**DANS LE BÉTON:**  
 - Quantité de Sonotube de 12" Ø x 12' : 2

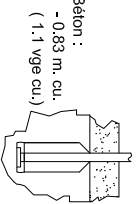

**INSTALLATION METHODS**

**1**

**CONCRETE:**  
 - Quantity of Sonotube of 12" Ø x 12' : 2

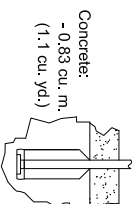

**2**

**SYSTÈME AUTO-PORTANT:**  
 Côté charpentes: 5  
 Béton :  
 - 0 m. cu.  
 (0 vge cu.)



**2**

**FREE-STANDING SYSTEM:**  
 Frame QTY: 5  
 Concrete:  
 - 0 cu. m.  
 (0 cu. yd.)



**Attention :**

**AIRE DE CIRCULATION LIBRE:**  
 Aire dégagée d'obstacle qui se prolonge sur au moins 1,5m (70,87") au-delà de la zone de protection. Voir dessin pour les détails.



**Warning:**

**NO-ENCROACHMENT ZONE:**  
 Obstacle-free zone extending at least 1.5m (70,87") beyond the protective surfacing zone. See drawing for details.

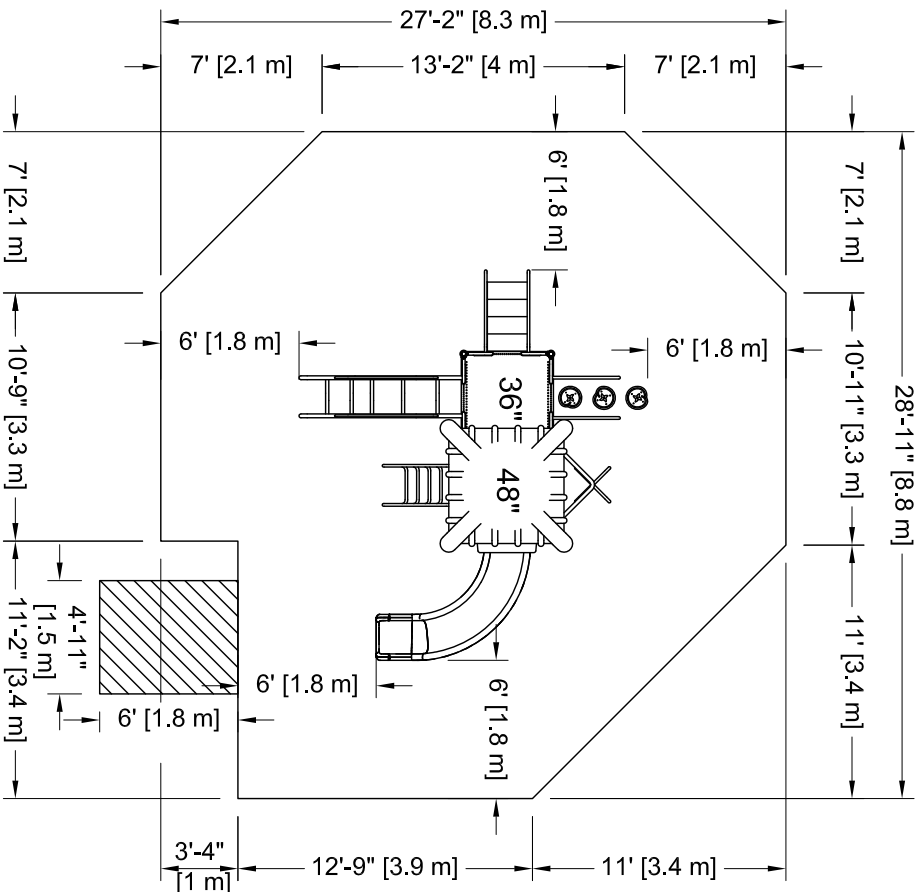

**PLATFORM HEIGHTS**  
**HAUTEURS DE PLATEFORME**  
 12" = 305MM 60" = 1524MM  
 24" = 609MM 72" = 1829MM  
 36" = 915MM 84" = 2134MM  
 48" = 1219MM 96" = 2438MM

**Kkids-120M1**

Equipment Dimensions / Dimensions de l'équipement :  
 5.2 m (16'-11") x 4.6 m (15'-2")

Recommended Ages / Âges recommandés :  
 18 months to 12 years old  
 18 mois à 12 ans

CAN/CSA-Z614-xx  
 xx: Last Edition Published /  
 Dernière édition publiée

Capacity / Peut accueillir :  
 up to 25 children / Jusqu'à 25 enfants

**Fall Height /**  
**Hauteur de chute:**  
**2.29 m (7'-6")**

Approval date: 21-02-2013  
 Rev: 00  
 Initial: TLG

